

# TEIL 1

Einstieg in den Modellflug  
DIE CHECKLISTE



# Österreichischer Aeroclub Modellflugsport





# LEHRER SCHÜLER FLIEGEN

- ❖ VERHALTEN AM MODELLFLUGPLATZ
- ❖ UNSER MODELLFLUGPLATZ
- ❖ DER WIND, DAS HIMMLISCHE KIND
- ❖ DIE SCHÜLER-FERNBEDIENUNG
- ❖ UNSER FLUGMODELL WIRD VORBEREITET
- ❖ LOS GEHT'S MIT UNTERSTÜTZUNG DURCH DEN FLUGLEHRER
- ❖ WIR FLIEGEN EINEN KREIS UNTER DEN WOLKEN

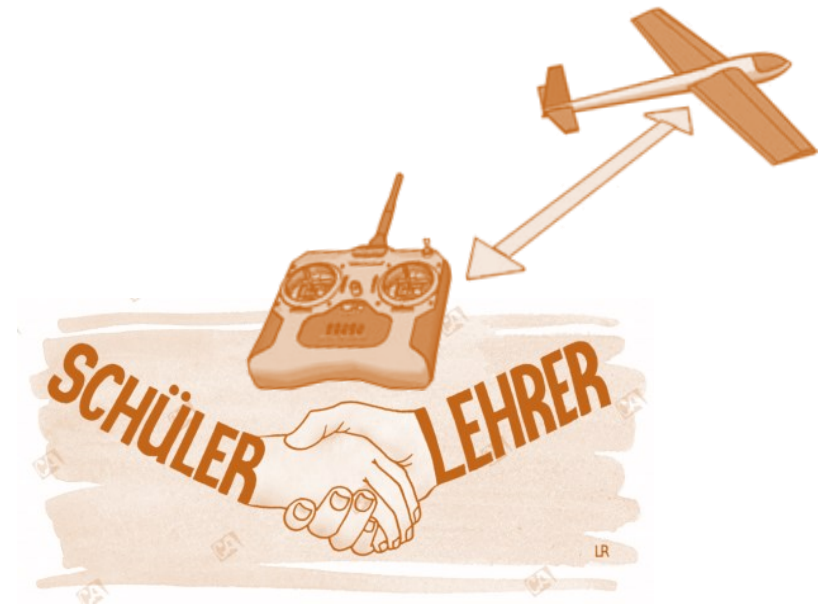



# DIE FREUDE AM BAUEN UND FLIEGEN

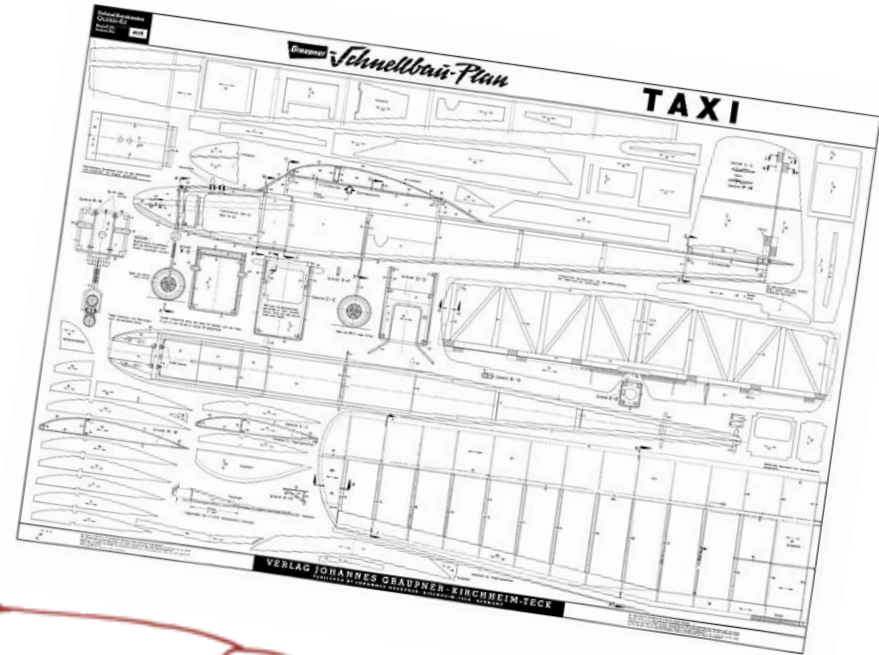
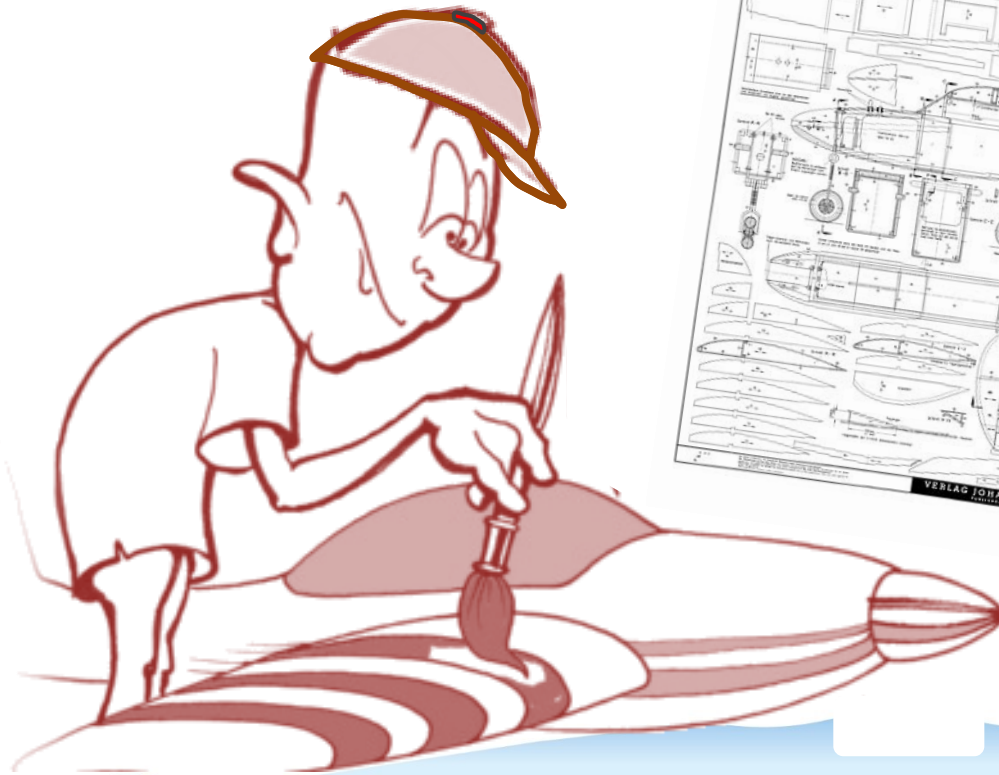



# DER PARTNER / FAMILIE IST DABEI

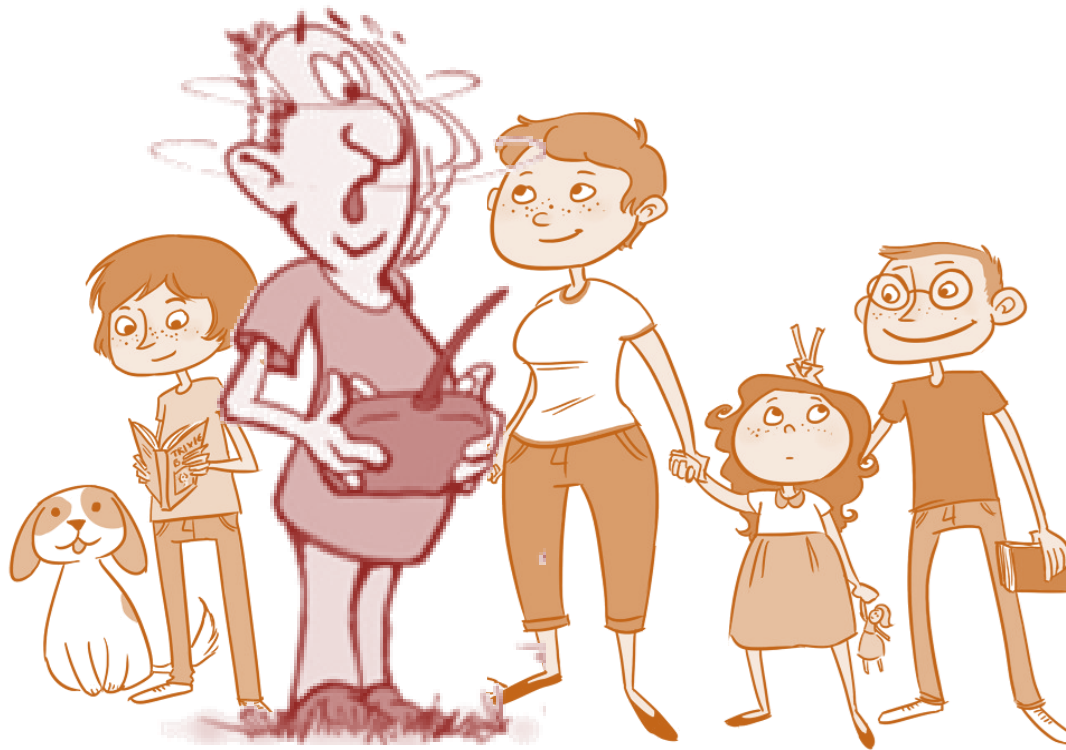
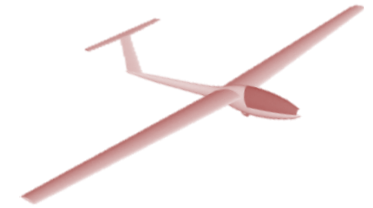

# DIE PLATZORDNUNG



**W**ir helfen einander,  
wir sind rücksichtsvoll,  
wir gehen auf einander zu,  
wir achten die Gemeinschaft,  
wir üben Respekt,  
Ethik (Sitten und Gebräuche),  
sowie ein höflicher kommunikativer,  
gemeinsamer Umgang ist für uns  
selbstverständlich,..



# UNSER MODELFUGPLATZ



**Die Hütte (Container)**  
E-Ladestation, Aufenthaltsraum,  
Kommunikationsbereich

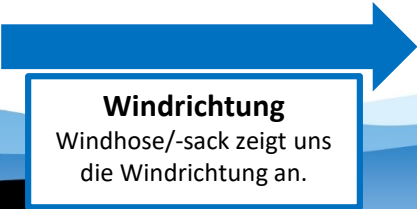

**Windrichtung**  
Windhose/-sack zeigt uns  
die Windrichtung an.

# SICHERHEIT

wird auf unserem MODELLFLUGPLATZ  
GROSS GESCHRIEBEN



Das ist  
RICHTIG!



Das geht doch ganz einfach  
Wir stehen **IMMER** hinter der Sicherheitslinie  
und  
**IMMER** in einer Gruppe.



Das ist  
FALSCH!

**SICHERHEITSLINIE**

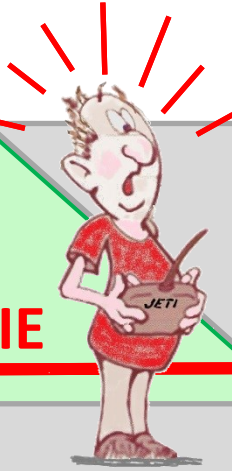



# DER WIND, DER WIND, DAS HIMMLISCHE KIND



Was sollten wir über den **Wind** wissen?  
Windstärke, Windböen, Thermik, Fallwinde,...

Brauchen wir den **Wind**?

**Nein**, es gibt kein allgemein gültiges Modellflugwetter.

Die **Windrichtung** entscheidet über  
Start, Flugkreise, Landung

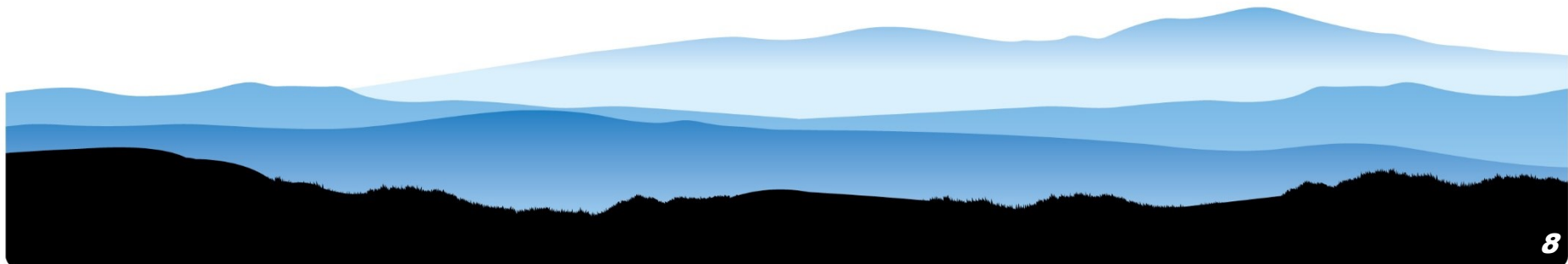



# DER WIND, DER WIND, DAS HIMMLISCHE KIND



Was sollten wir über den Wind wissen?

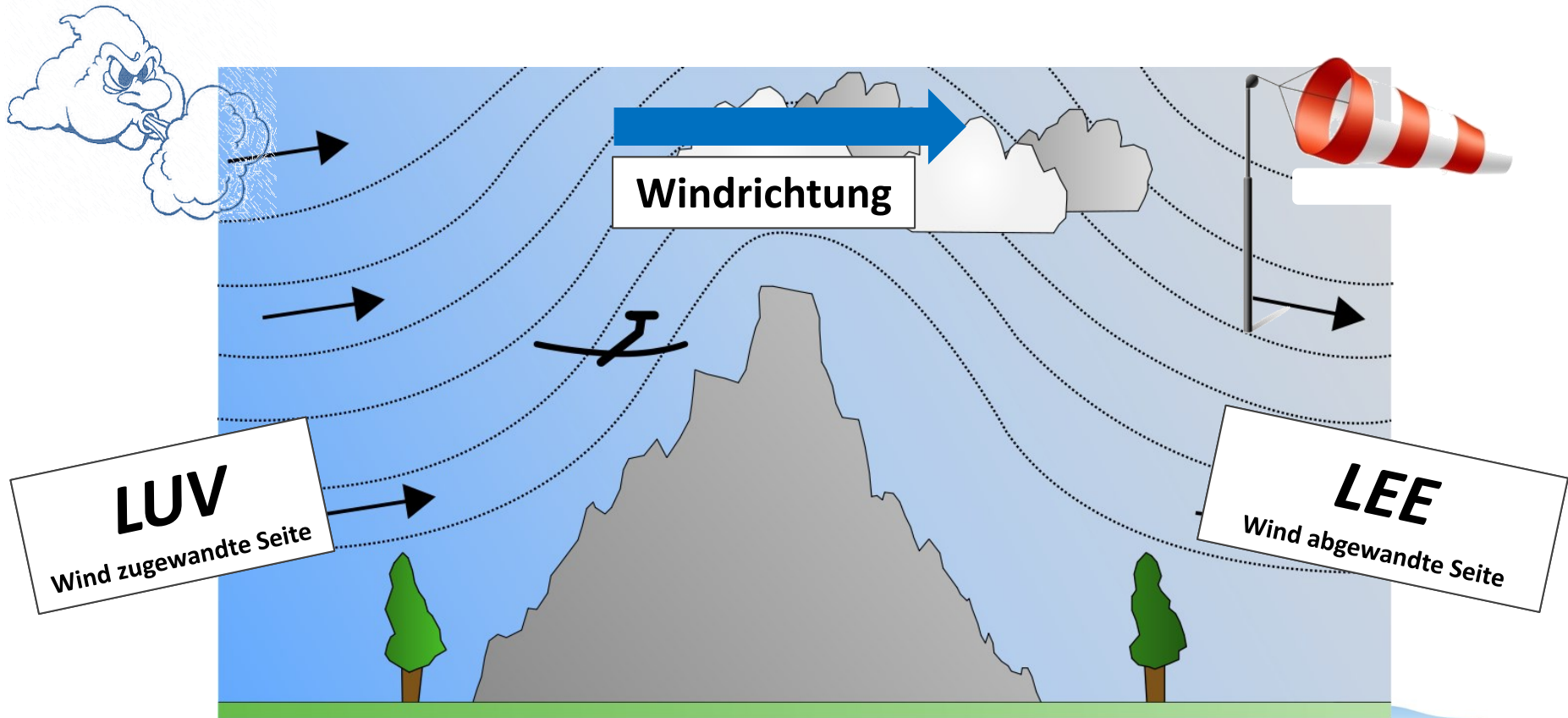

# DER WIND, DER WIND, DAS HIMMLISCHE KIND



Was sollten wir über den Wind wissen?

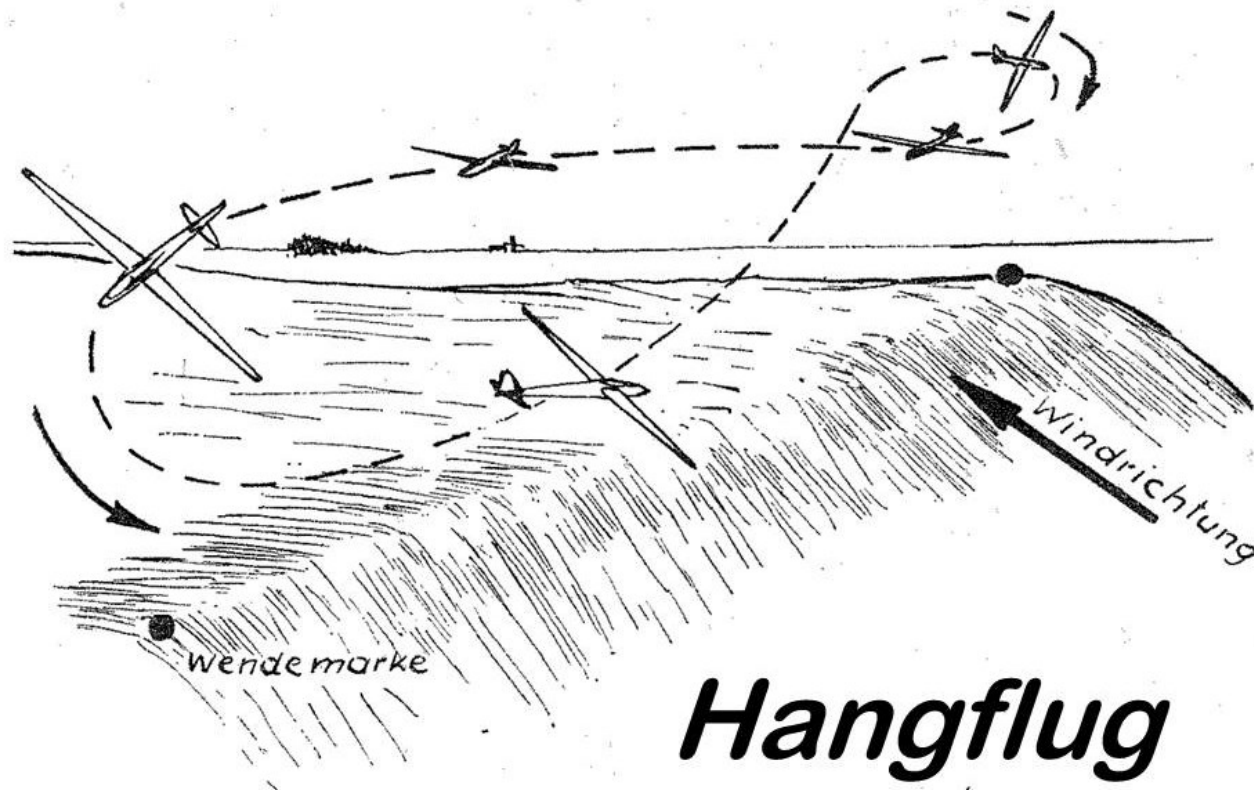

## Hangflug

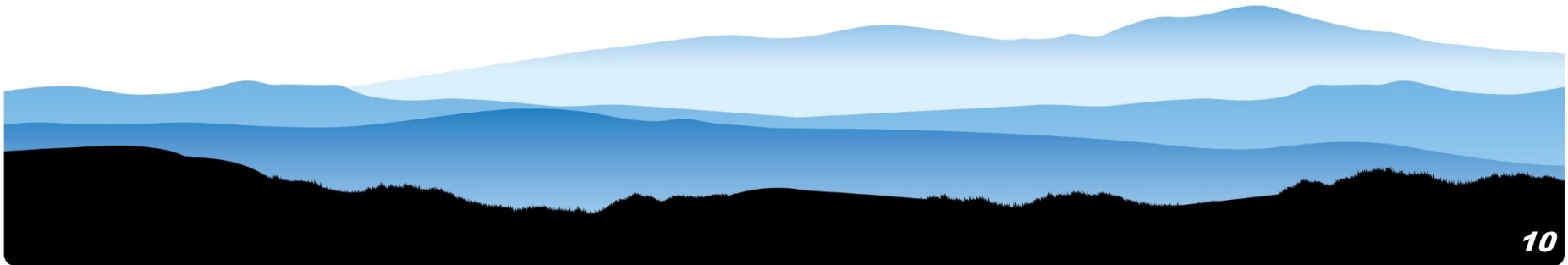



# DER WIND, DER WIND, DAS HIMMLISCHE KIND

Was sollten wir über die maximale Höhe wissen!

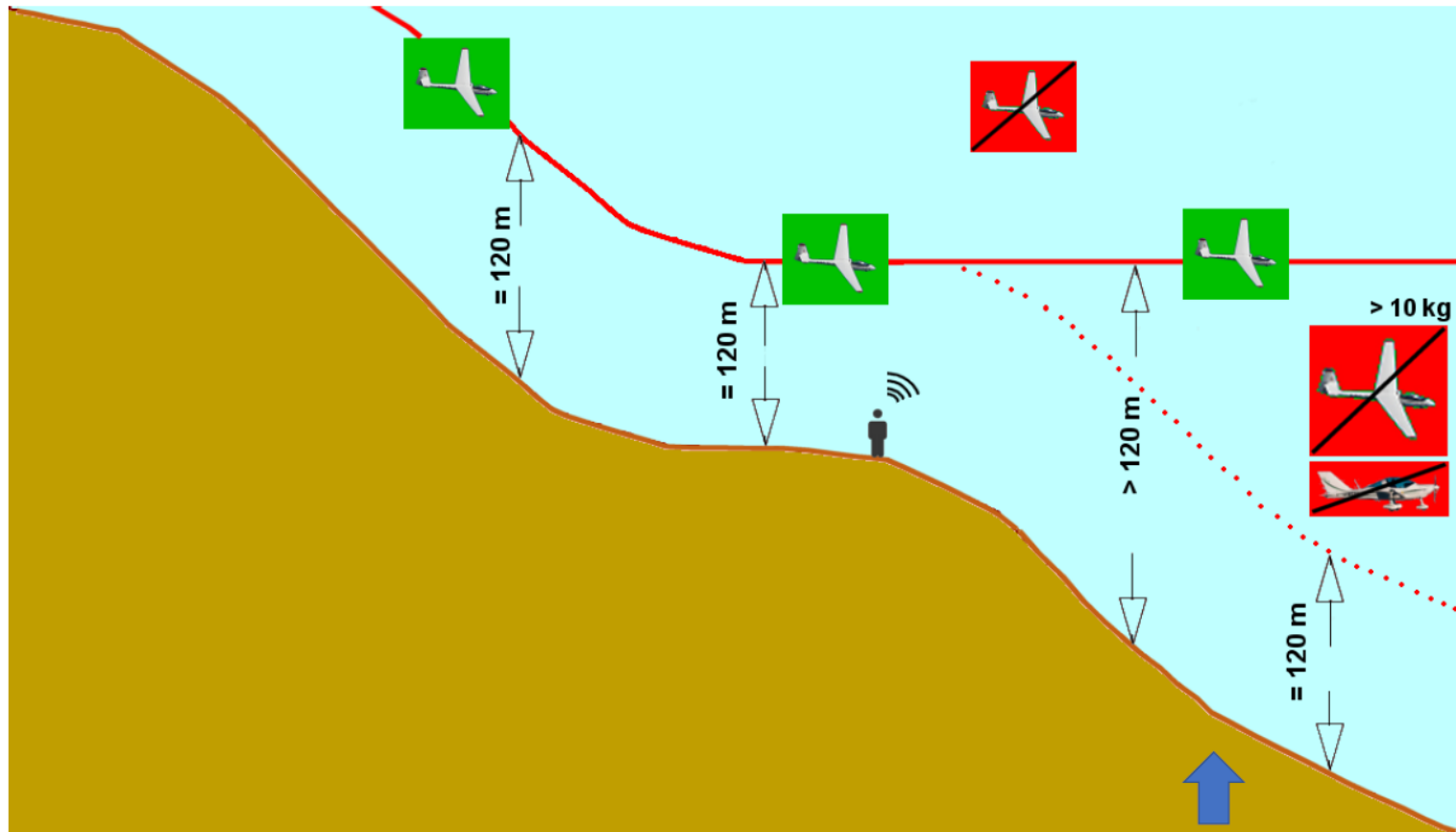



# DER MODELLFLIEGER

## DAS FLUGMODELL BESCHRIFTEN!

AUT..... ACG Registriernummer  
Name: Max Musterflieger  
Telefonnummer: 06xx xxxxxxxxxx

### Warum?

Ganz einfach:

**Die Registriernummer muss gemäß EU VO 2019/947 angebracht werden.**

Empfehlenswert ist auch die Angabe des Namens und der Telefonnummer des Piloten. Sollte aus einem technischen Umstand das Modell abhanden kommen, kann der ehrliche Finder den Besitzer leicht erreichen und er bekommt sein Modell wieder zurück.

### Ist doch ganz einfach



**Österreichischer  
Aero-Club**  
MODELLFLUGSPORT



# DER MODELLFLIEGER

## UNSERE FERNSTEUERUNG 2,4GHZ

### WAS KANN DIE FERNSTEUERUNG

zum Beispiel Mode 1

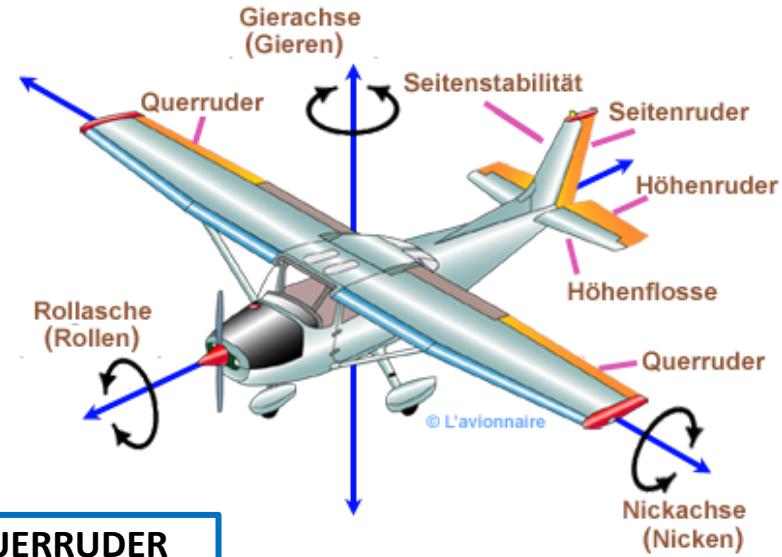
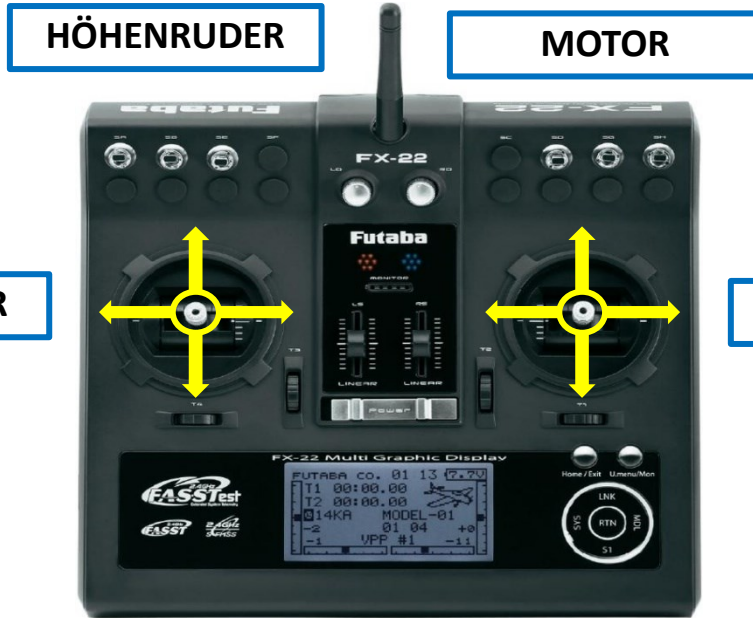



# DER MODELLFLIEGER

## UNSERE FERNSTEUERUNG 2,4GHZ

### WAS KANN DIE FERNSTEUERUNG

zum Beispiel Mode 2

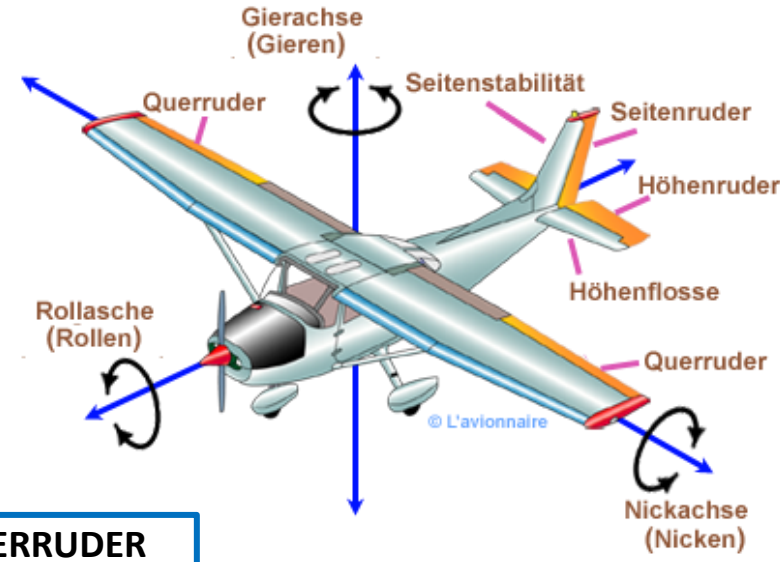
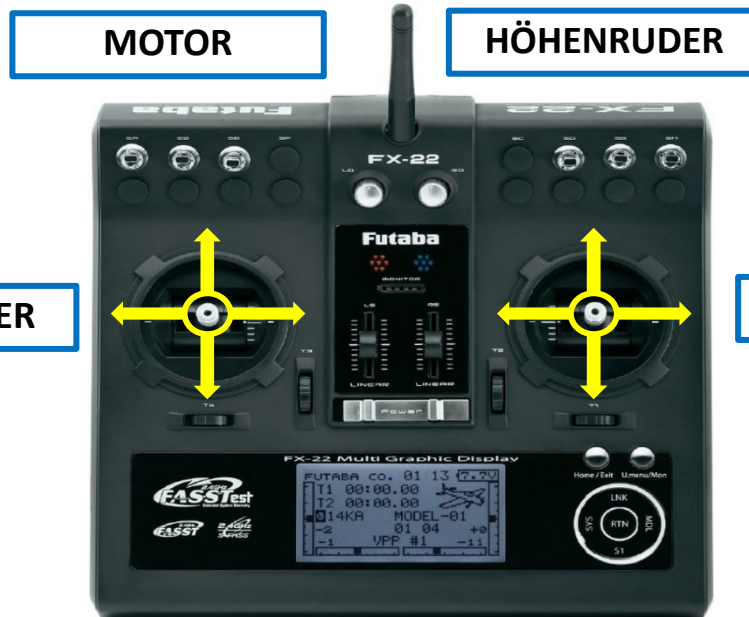



# DER MODELLFLIEGER

## DER START AM VORBEREITUNGSPLATZ



### MODELLCHECK

Tragflächen-Verbindungen, geprüft?

Servoverbindungen zum Empfänger, geprüft?

Schwerpunkt vom Modell, geprüft?

Modell- und Senderakku voll geladen, geprüft?

Von wo kommt und wie stark ist der Wind?



Schwerpunkt



8m/s



# DER MODELLFLIEGER

## DER STAFF AM VORBEREITUNGSPLATZ



### SENDERCHECK



- Knüppel der Fernsteuerung auf **Motor AUS** und **Motor-Ausschalter** in Stellung „**Motor AUS**“
- Fernsteuerung in Betrieb nehmen
- Senderakku voll geladen, geprüft?
- Akku am Modell einschalten/einstecken
- Die Funktion FAILSAFE am Sender aktivieren und überprüfen, ob diese z.B. auf Gas (Motor-Aus oder Leerlauf) richtig funktioniert (Test durch Ausschalten des Senders)
- Bei Verwendung einer Flugstabilisierung Check auf richtige Funktion

Sender gezeigt  
in Mode 1

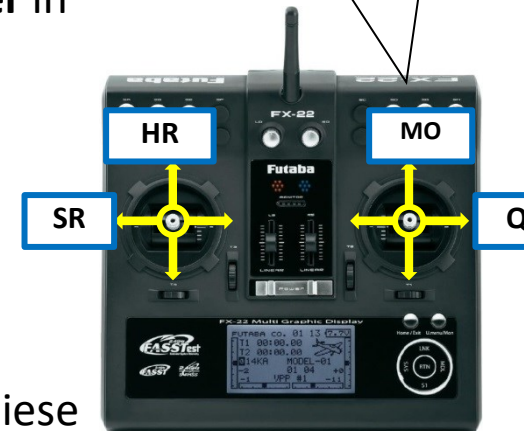



# DER MODELLFLIEGER

## DER START AM VORBEREITUNGSPLATZ



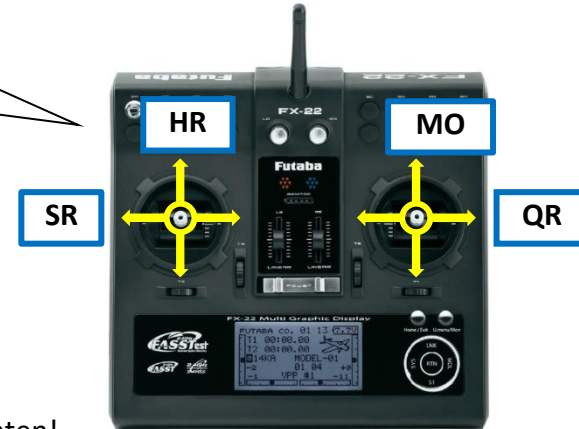

Sender gezeigt  
in Mode 1

**RUDERCHECK – „Ready For Take Off!“**



## 5. Rudercheck am Modell (Modellansicht von hinten!)

**HR Höhenruder Knüppel**  Ziehen (Ruderausschlag hinauf)  Drücken (Ruderausschlag hinunter)

**SR Seitenruder Knüppel**  Rechts (Ruderausschlag Rechts)  Links (Ruderausschlag Links)

**QR Querruder Knüppel**  Rechts (Rechtes Ruder hinauf)  Links (Linkes Ruder hinauf)

**MO Motor Knüppel**  hinunter Motor AUS  hinauf Motor AN

# DER MODELLFLIEGER

## UNSERE FERNSTEUERUNG 2,4GHZ

### IN DER STARTVORBEREITUNG RUDERCHECK



Sender zeigt  
in Mode 1

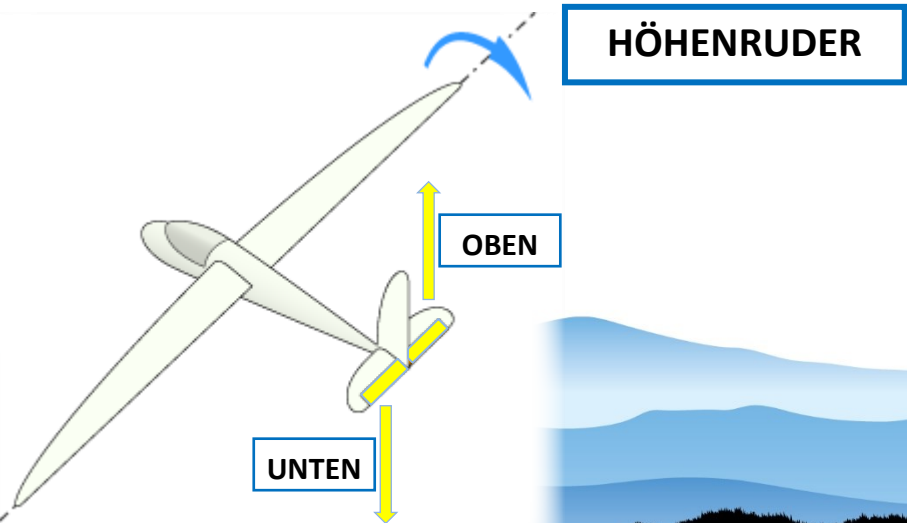
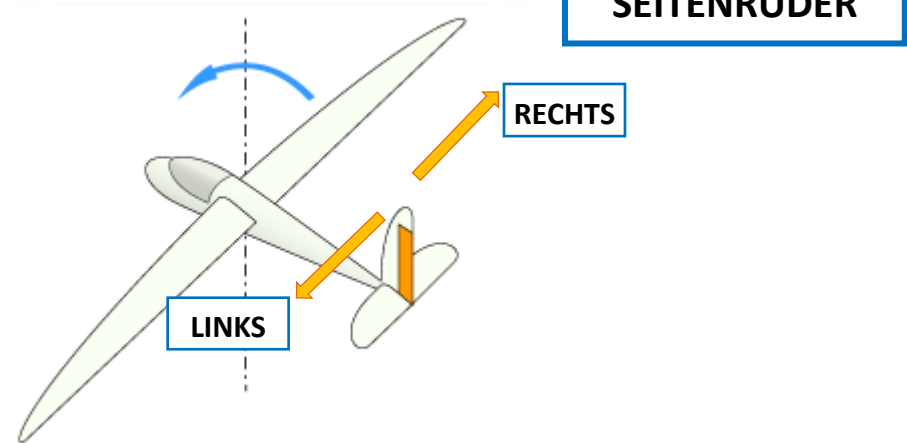
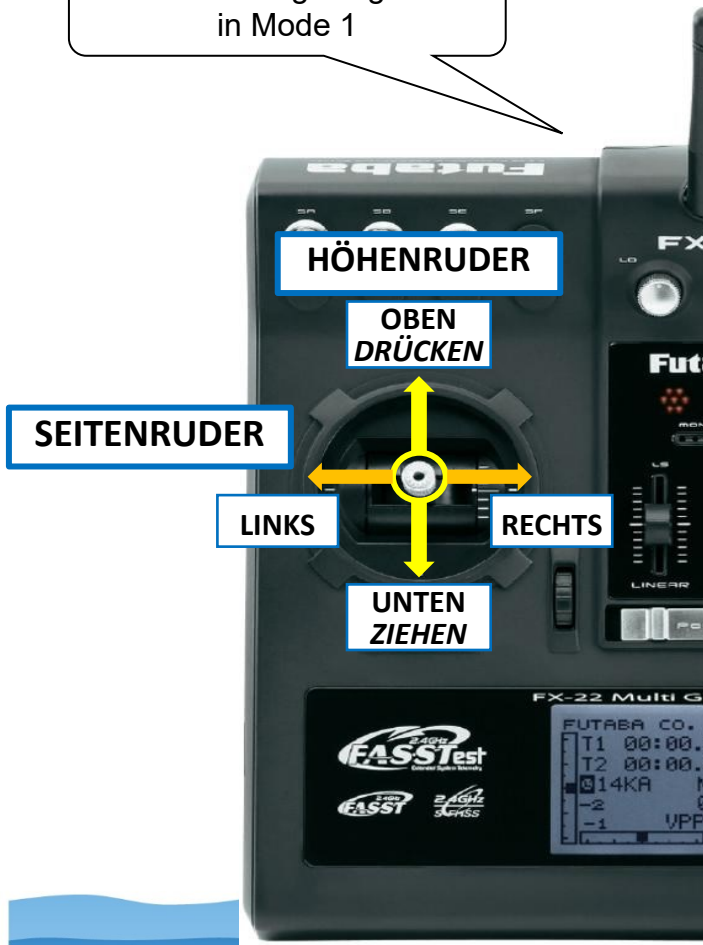

# DER MODELLFLIEGER

## UNSERE FERNSTEUERUNG 2,4GHZ

### IN DER STARTVORBEREITUNG RUDERCHECK



Sender zeigt  
in Mode 1

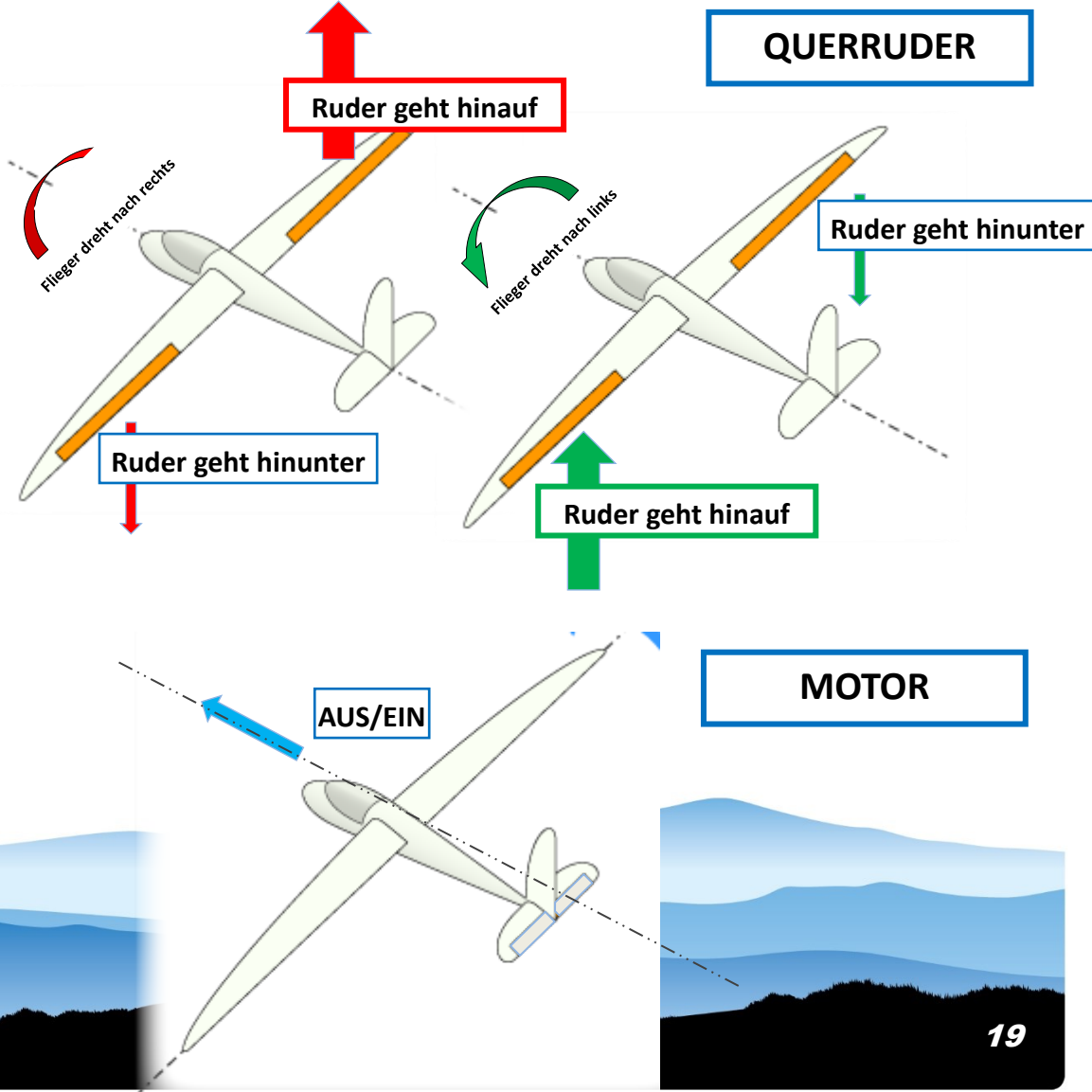
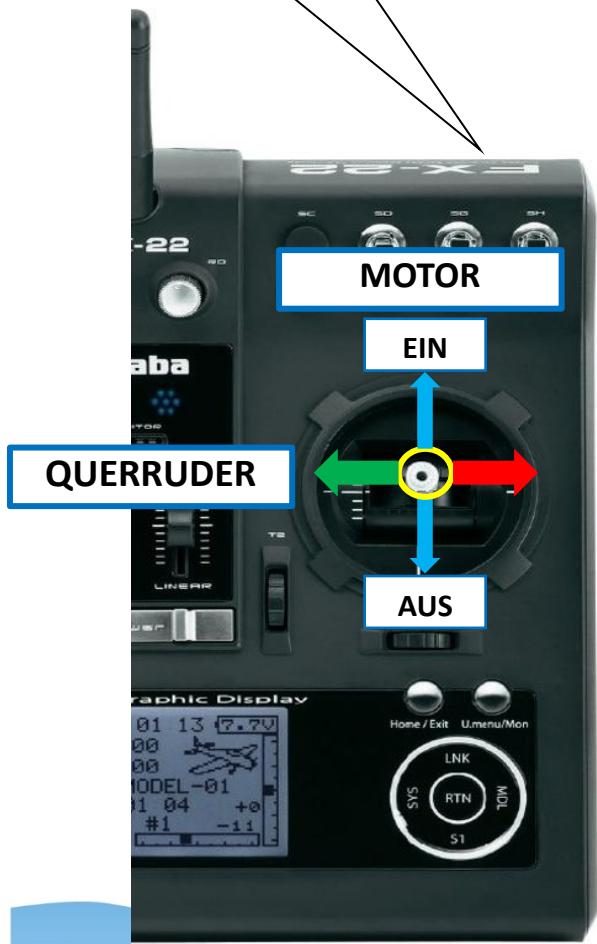

# DER MODELLFLIEGER

## DER START



### Den „START“ am Platz laut ansagen

Wir stehen hinter der Sicherheitslinie

Flugmodell in die rechte Hand nehmen (Rechtshänder)

Wir starten IMMER gegen den Wind

Fernsteuerknüppel Motor mit der freien Hand auf Vollast

Flugmodell beherzt etwa 45° nach oben werfen und auf Höhe bringen

**„Je ruhiger die Steuerung, desto ruhiger fliegt unser Modell in der Luft!“**



# DER MODELLFLIEGER

## WIR FLIEGEN



### Wir fliegen

Wir bringen unser Modell erstmal auf Sicherheitshöhe

Dann leiten wir eine entspannte Flugphase ein

Wenn nötig, können wir jetzt unser Modell austrimmen

Die Steuerung über die Knüppel unserer Fernbedienung betätigen wir jetzt sehr ruhig und entspannt und ohne Hektik.

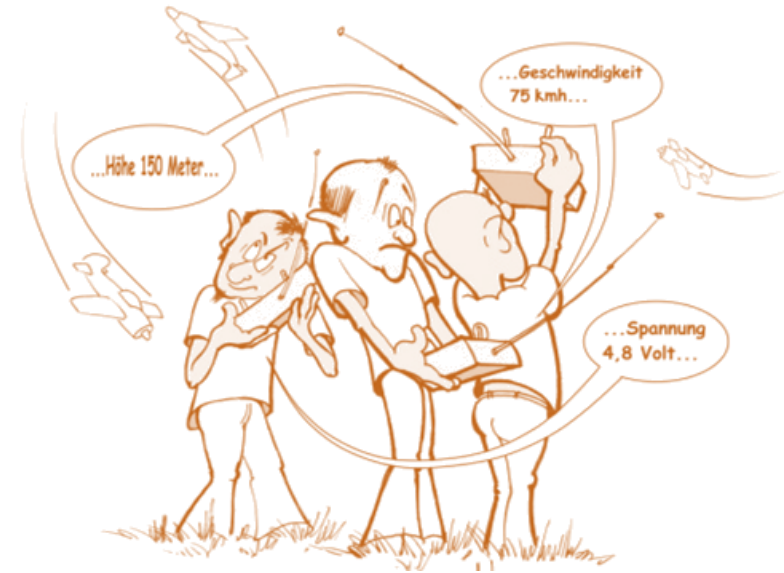

**„Je ruhiger die Steuerung, desto ruhiger fliegt unser Modell in der Luft!“**

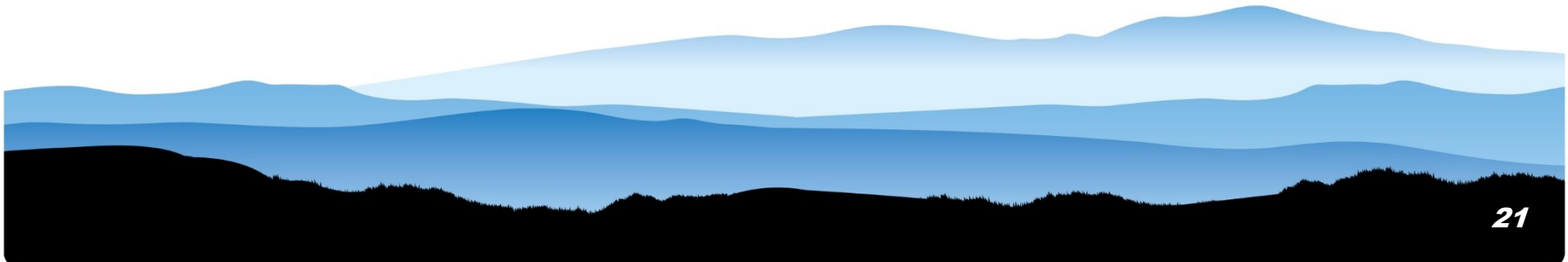



# DER MODELLFLIEGER

## DIE LANDUNG

### Die LANDUNG am Platz laut ansagen

Von wo kommt der Wind?

Wir landen IMMER gegen den Wind

Wir leiten die Landung ein

Wir fliegen eine große Kurve und landen gegen den Wind auf dem Landeplatz , immer situationsbezogen.

Motor AUS, Höhenruder leicht ziehen und mit Seitenruder/Querruder stabilisieren und die Landung ausführen. Kurz vor dem Aufsetzen nochmals leicht Höhenruder ziehen, damit das Modell sanft auf die Wiese gleitet.



# DER MODELLFLIEGER

## DAS WAR TEIL 1



## Geschafft, wir können unseren ersten Kreis selber fliegen

Auf in den **TEIL 2** - MODELLFLIEGEN FÜR FORTGESCHRITTENE

Vorschau:

- richtiger Akku, das Akkuladen, Sicherheit am Modellflugplatz
- die einfache Aerodynamik beim Modellflugzeug,
- Wetter, Wind und Thermik,
- wo ist der Schwerpunkt im Modellflieger,
- Baufehler, Tipps und Tricks

